

Premium Life with **eco**

쾌적한 우리집, 깨끗한 우리 동네



Kiturami
귀뚜라미 환경테크
www.kituramiet.com

“

이익만을 추구하는 기업은 미래가 없는 장사꾼일뿐입니다
무지에서 시작하는 사업은 실패뿐입니다

귀뚜라미환경테크 대표이사 **변재욱**

”

Kiturami
귀뚜라미 환경테크



깨끗하고 쾌적한 프리미엄 주거환경 조성 | 아파트 가치 상승과 경제적효과
편리함으로 주민 만족도 향상 | 친환경 정부정책의 실현





Since 1962, **Kiturami** Group

국가 브랜드 100대 기업 선정 | 월드클래스 300기업 선정



04
05

Kiturami Group

Kiturami
귀뚜라미 환경테크 | Kiturami BOILER | Kiturami BUMYANG

Kiturami GREEN ENERGY | Kiturami DONG KWANG | Kiturami MACHINERY COMPANY | Kiturami E&E

Century 신주리 | 귀뚜라미 엔지니어링 | 신성엔지니어링 | NANOKEM (나노노렘) | TBC | 귀뚜라미재단

Kiturami Clean Tennis Court | Hantan River SPA HOTEL | Hantan River COUNTRY CLUB | in Seoul 27 Golf Club | DR.ROBBIN

음식물쓰레기 자동이송설비 세대내 투입방식 1등기업

대한민국 1위

Kiturami
귀뚜라미 환경테크

1st

재건축 / 재개발
특화아이템 선호도 1위

1st

재건축 / 재개발
시공수주 실적 1위

1st

국내 최초 개별계량형
음식물쓰레기 자동이송설비 개발

30

환경전문기술분야에서만
쌓아온 노하우 30년

50

매출성장률 50%의
업계 최고 재무안정성

92

종량제 시행이후
국내시장점유율 90%이상

1,000

업계 유일 1,000세대 이상
대단지 준공실적 다수 보유

20,000

국내 최초 세대내 투입방식
시공실적 20,000세대 돌파

30,000

2019년 기준 국내 최초
준공건수 30,000세대 돌파



쓰레기 자동이송설비
브랜드 선호도 1위

특화아이템
선호도 1위

세계 반영도 1위

8년 연속 시장
점유율 1위

국내 최초 준공 세대
3만여 세대 돌파

신뢰를 인정 받은 각종 인증서



신기술 특허 | 상표 및 디자인 등록 (총 18건)



1등기업의 자부심을 지키기 위해 끊임없는 연구 개발로
주거환경을 디자인하다

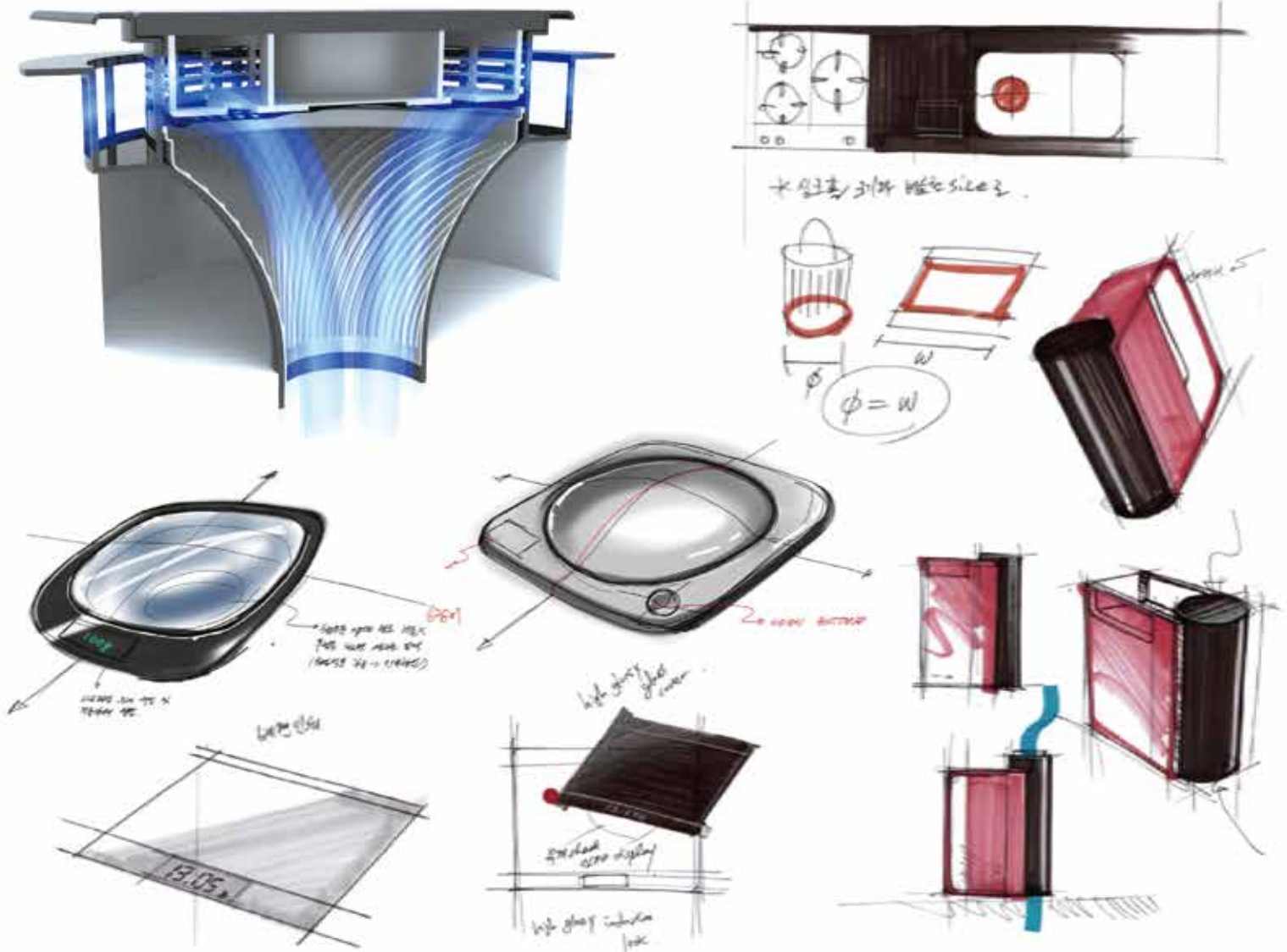



Residential Environment Design

최고의 제품을 만듭니다

ecohome

주방과 집안을 깨끗하게



EH03M

EH01



EH02AP



ecofloor

건물내 공용공간 오염을 방지하는

EF01



ecopark

깨끗한 주거환경을 만드는

EP01



에코홈

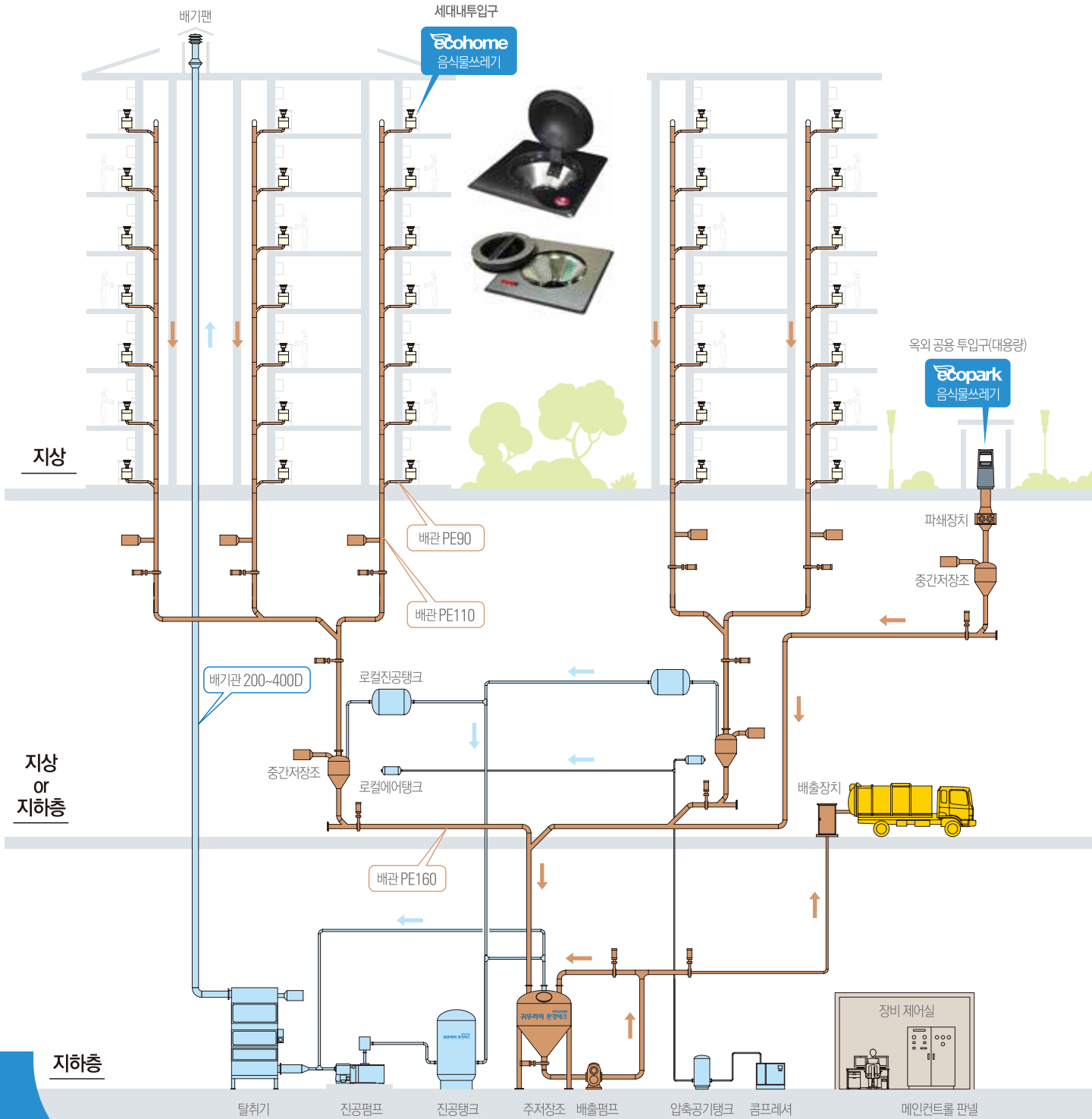



음식물쓰레기로 인한 해충, 악취를 방지하고 배출에 따른 불편함 완전 해소

귀뚜라미환경테크는 보다 나은 기술력으로 주거형태에 맞는 시스템을 적용하여 편리하고 쾌적한 주거환경을 제공합니다

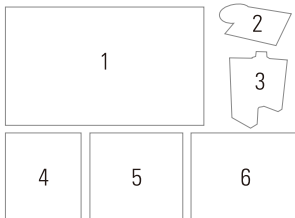

1. 주방설치사진
2. 회전분리형 투입구 (EH03M)
3. 투입구 하부장치 (EH03BE)
4. 하부장비 2중 차단밸브 구조
5. 전면부 LED패널과 전자동 터치스크린 / 투입후 자동 무게 측정
6. 쉽고 편리한 배출시스템

에코홈

상판타공규격 (전 모델 동일)
가로 225±5 세로 245±5

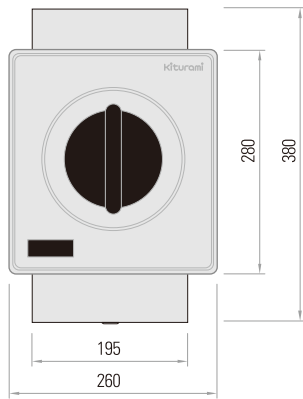

평면도

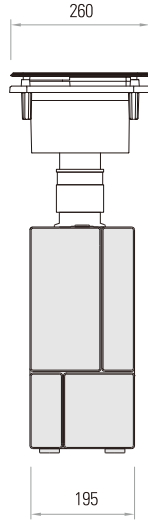

정면도

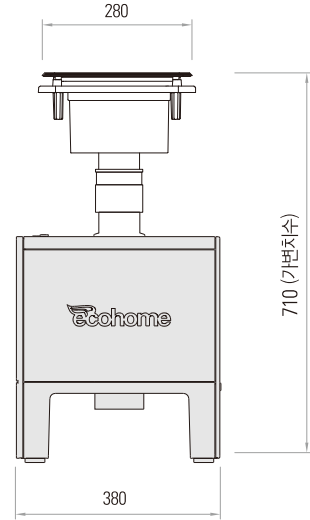

측면도



설치평면도

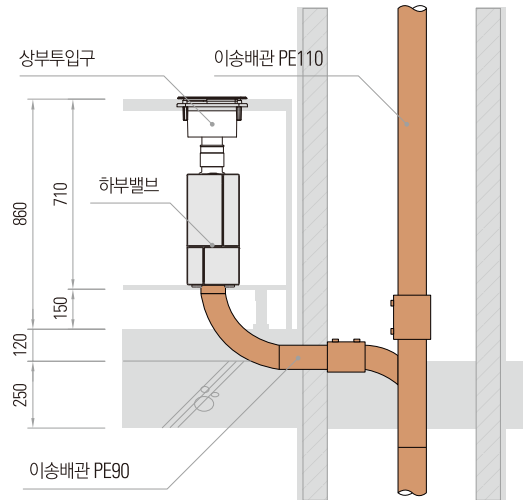

설치단면도



중간저장조 ECOHOME Middle Tank

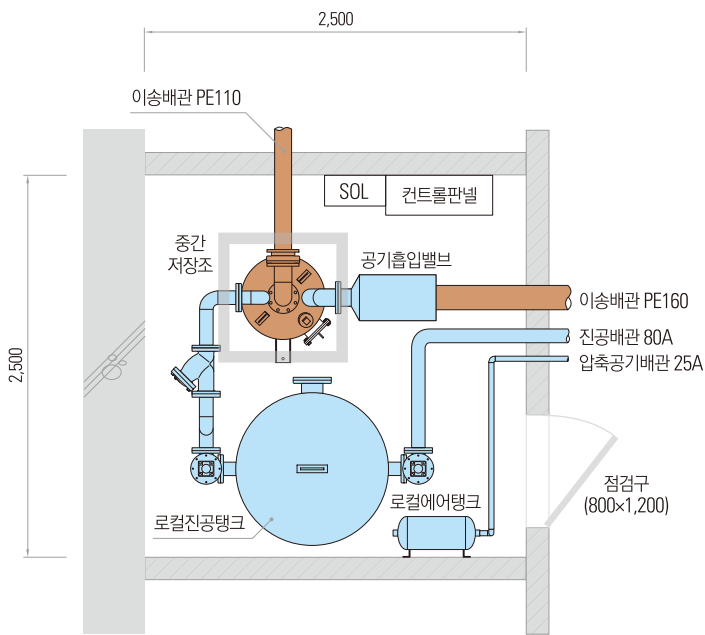

설치명면도

타공종 요청사항

- 건축 : 점검구 또는 편개도어(양개도어) 설치
- 전기 : 중간기계실 내 전열/전등 설치

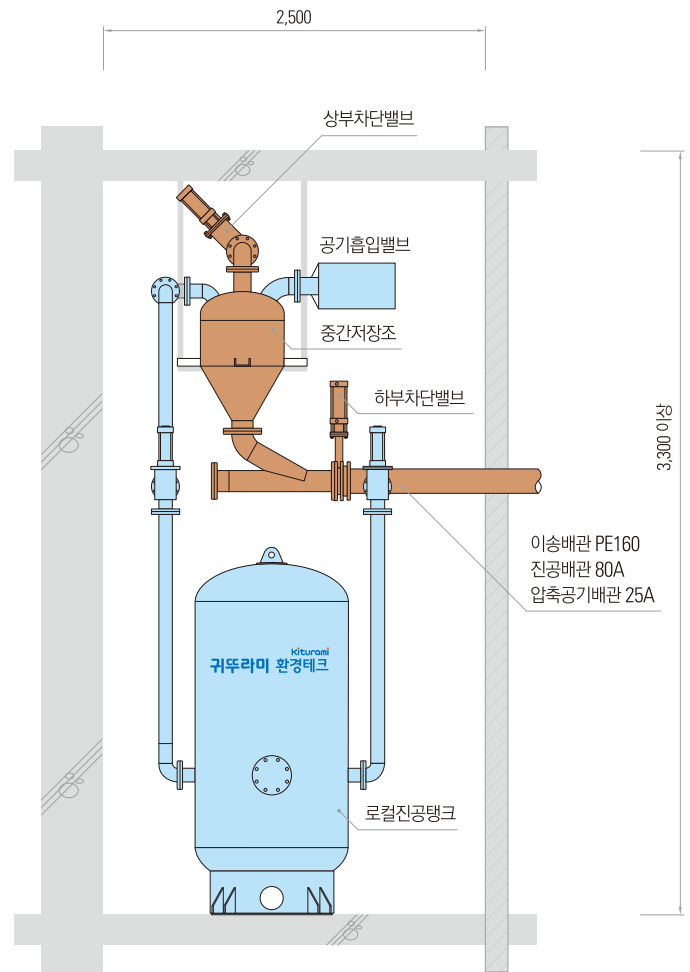

설치단면도



각층 투입방식

에코플로어

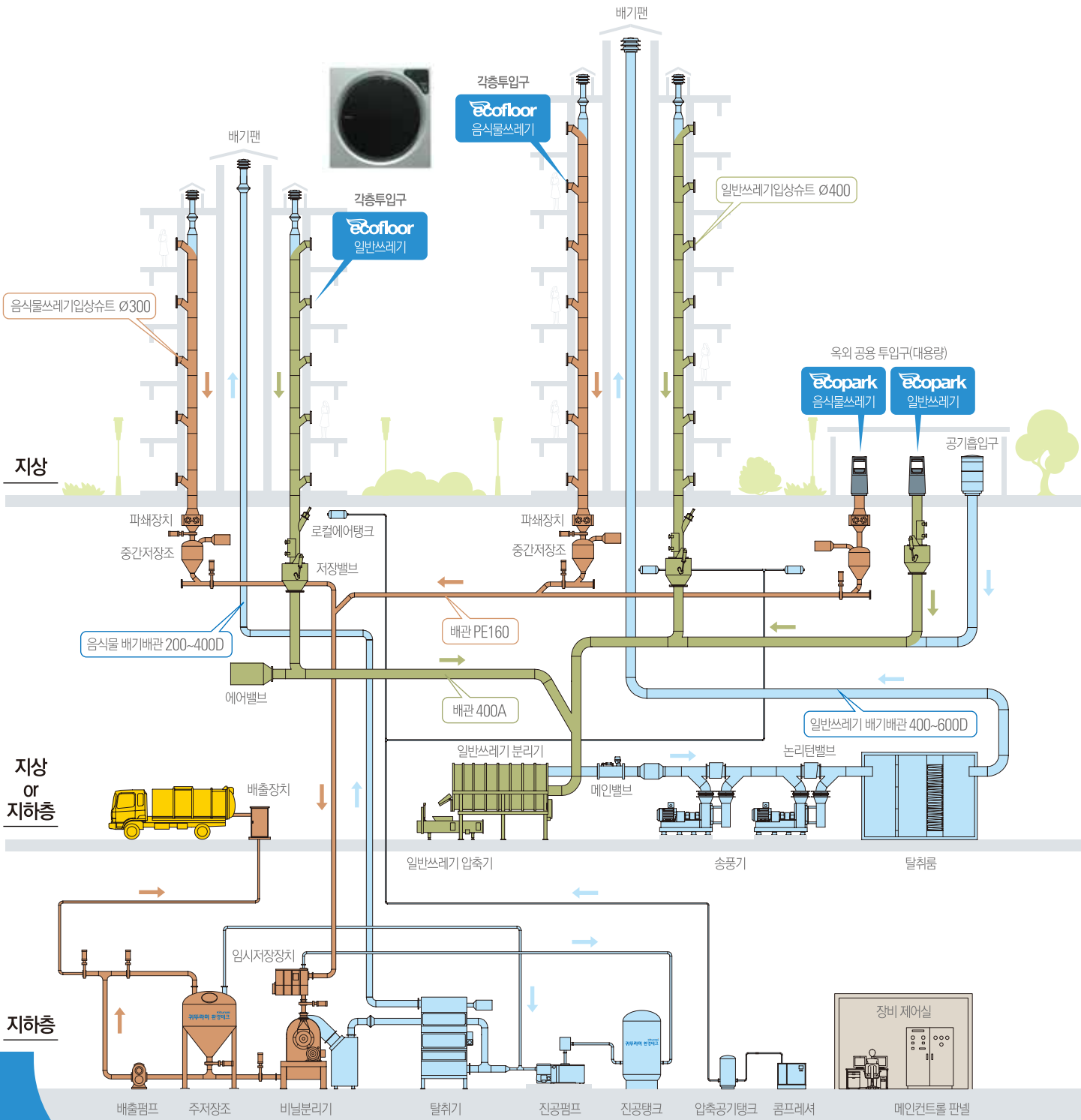



비위생적인 쓰레기 처리, 음식물에서 일반쓰레기까지 이제 각 층에서 해결



1	2	3
4	5	6

1. 스테인리스와 알루미늄 재질의 향상된 내구성과 미려한 주거환경을 위한 현대적인 외형디자인
2. 사용자의 편의성을 고려한 투입문 개폐방식
3. 음식물 쓰레기와 일반 쓰레기 혼합 설치 가능
4. 음성시스템 도입으로 편의성 향상
5. RFID 기반 최첨단 복합인식시스템
6. 사용상태를 쉽게 알 수 있는 안내표시창

에코플로어

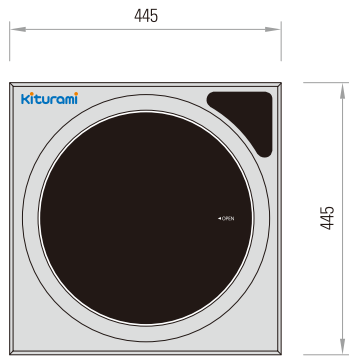

벽체타공규격
가로 400×세로 400

제품평면도

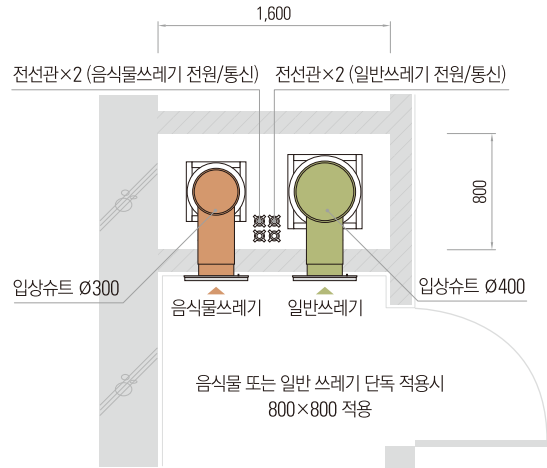

기준층 설치평면도

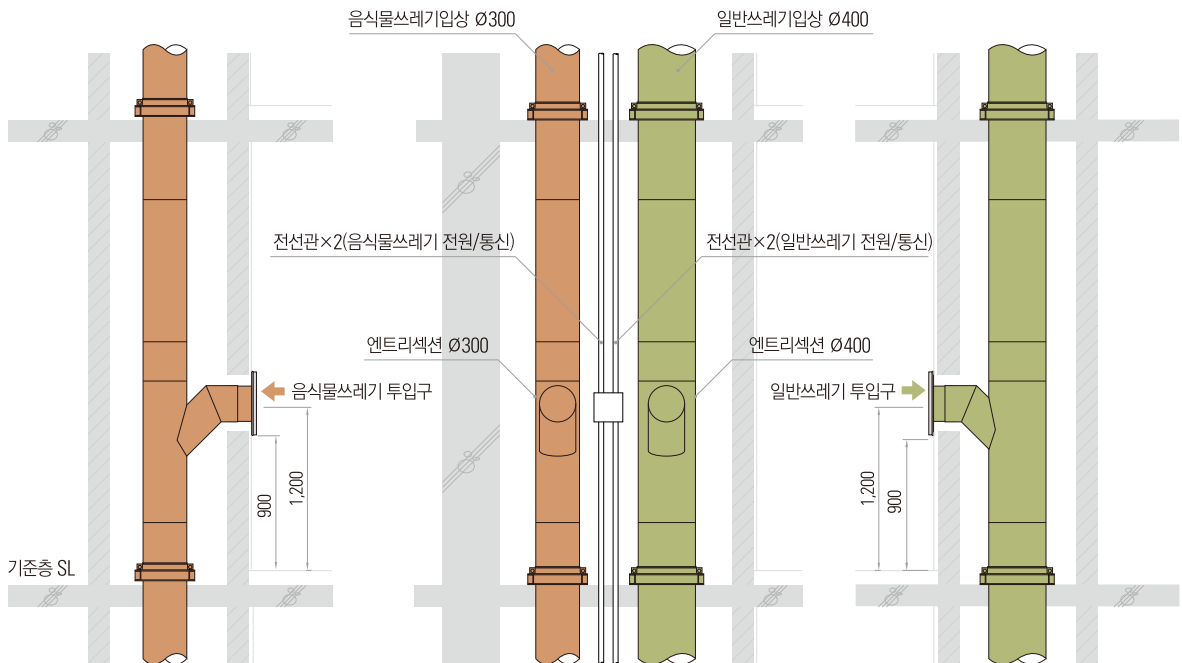

기준층 설치단면도



타공증 요청사항

- 건축 : 점검구 설치
- 전기 : 중간기계실 내 전열/전등 설치

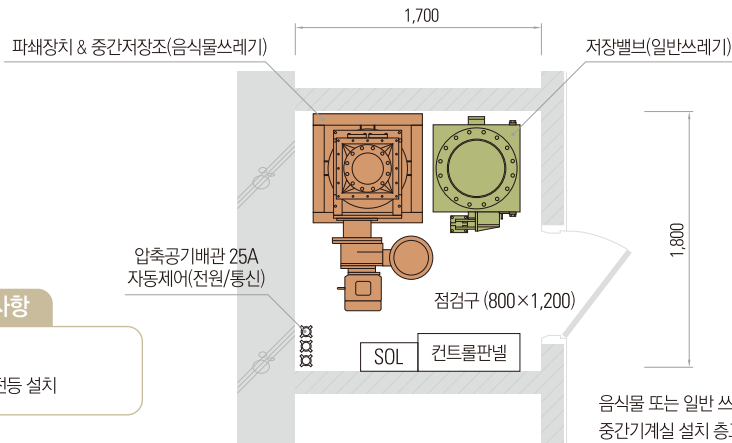

음식물 또는 일반 쓰레기 단독 적용시 1,200x1,800 적용
 중간기계실 설치 층고 4,800mm 이하의 경우 2개층으로 나눠서 적용

중간기계실 설치평면도

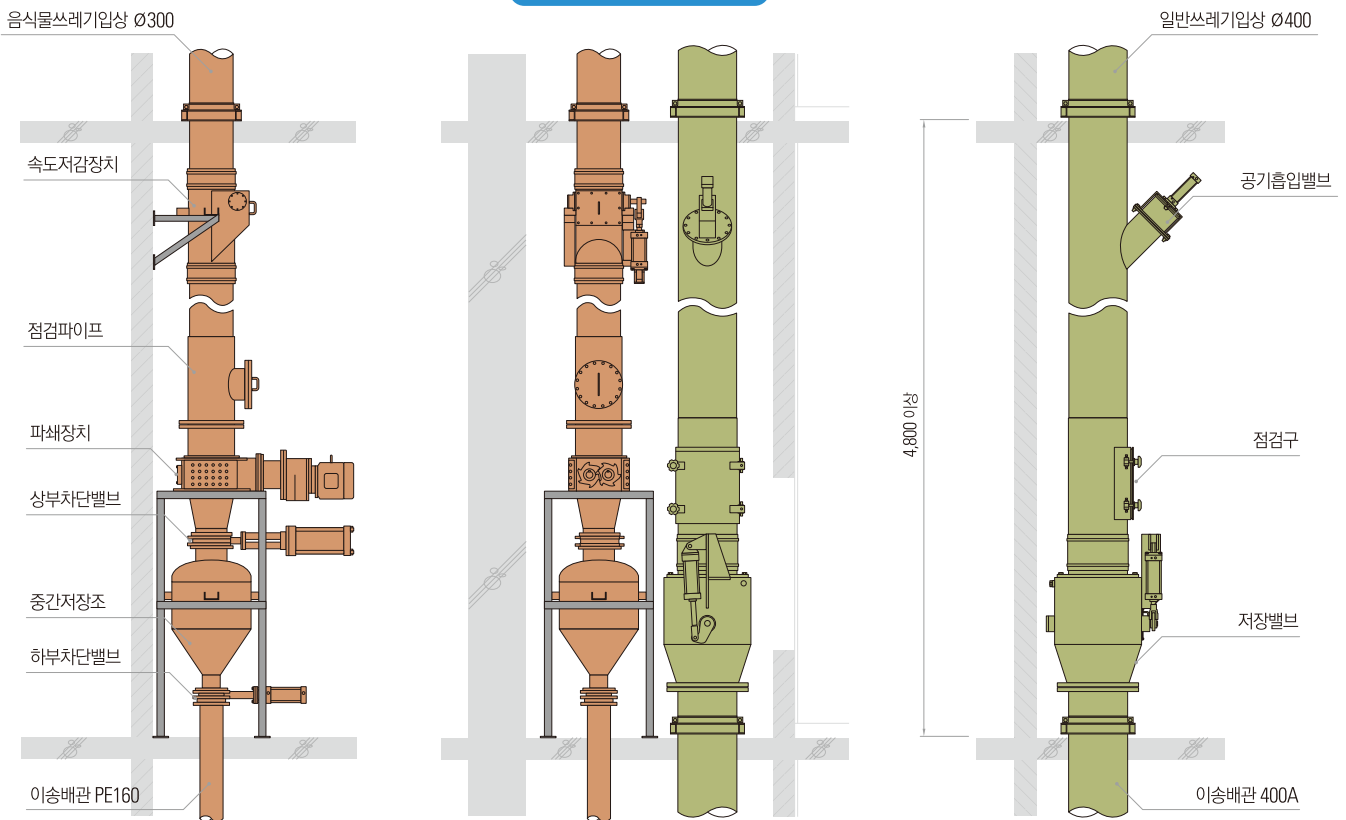

중간기계실 설치단면도

에코파크

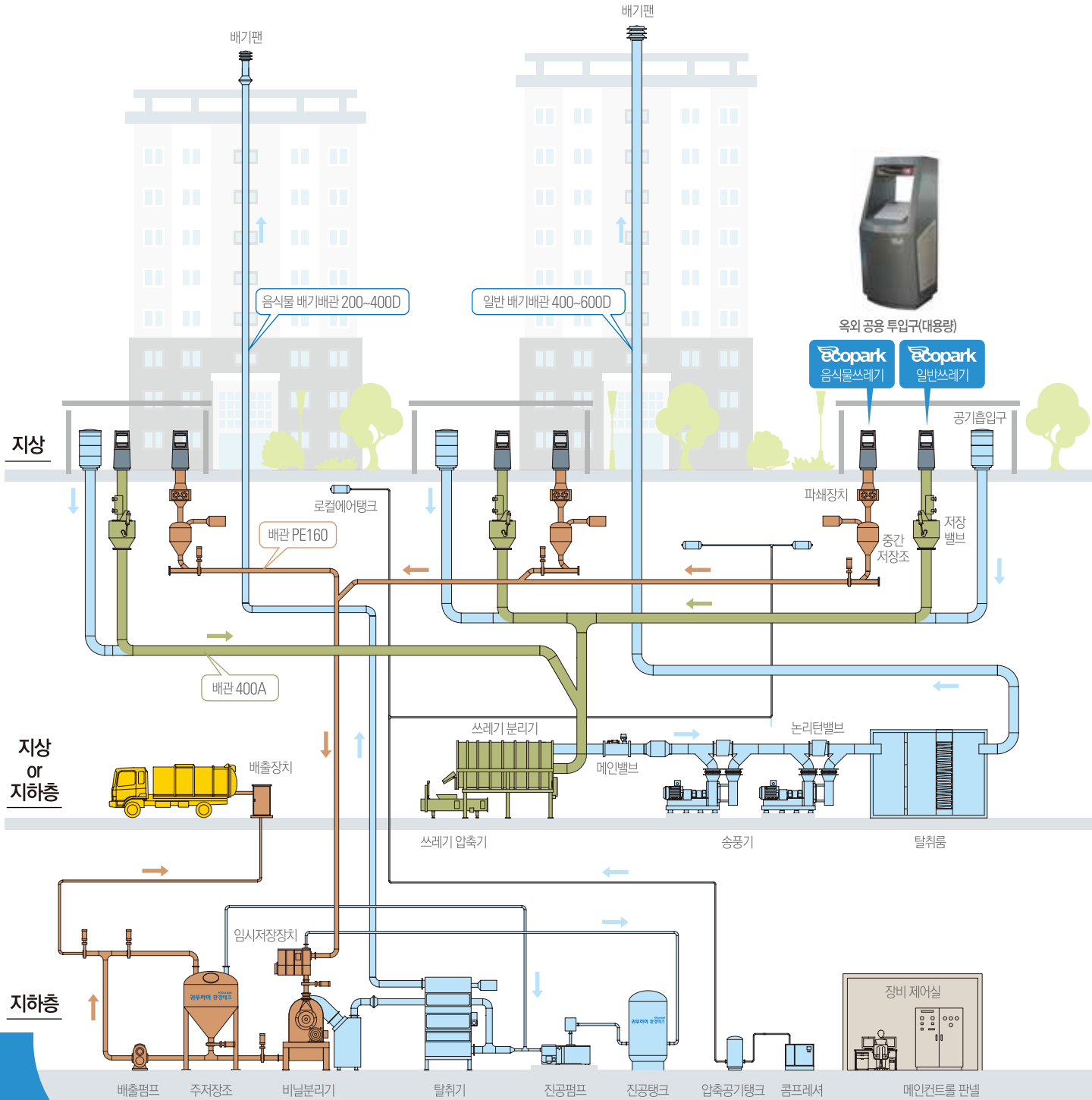



특별한 날의 대용량 쓰레기는 물론, 세대내
 또는 각종 투입구에 문제가 있어도 걱정 끝

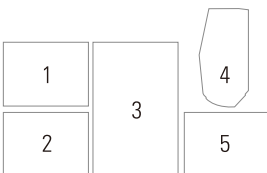

1. RFID 기반 최첨단 복합인식시스템
2. 사용자의 편의성을 고려한 열림 · 닫힘 자동 개폐방식
3. 음식물 쓰레기를 임시 보관하는 중간저장조(투입구 하부에 설치)
4. 주변환경과 잘 어우러진 미려한 외형 디자인
5. 사용상태를 쉽게 알 수 있는 안내표시창

에코파크

타공종 요청사항

- 건축 : 지하주차장 지붕층 옥외투입구 설치구간 골조 스라브업 적용
공사성 고려하여 건축구조부분 RC/PC 검토 필요
- 기계설비 : 쓰레기분리수거장내 청소용 수전 및 배수배관 공사
- 전기/통신 : 분리수거장내 조명 및 CCTV 설치 (방재실 감시)

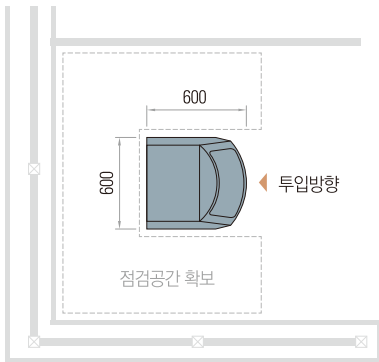

재활용 쓰레기장내

배치안

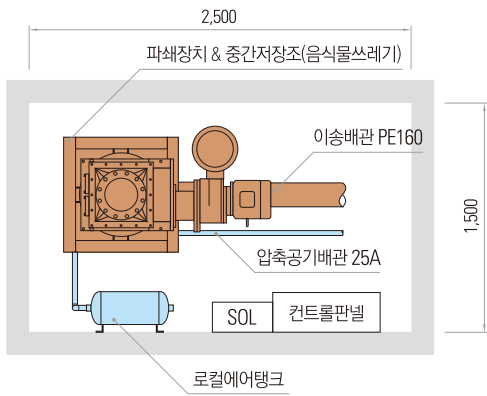

지하주차장 지붕층 골조슬라브업

평면도

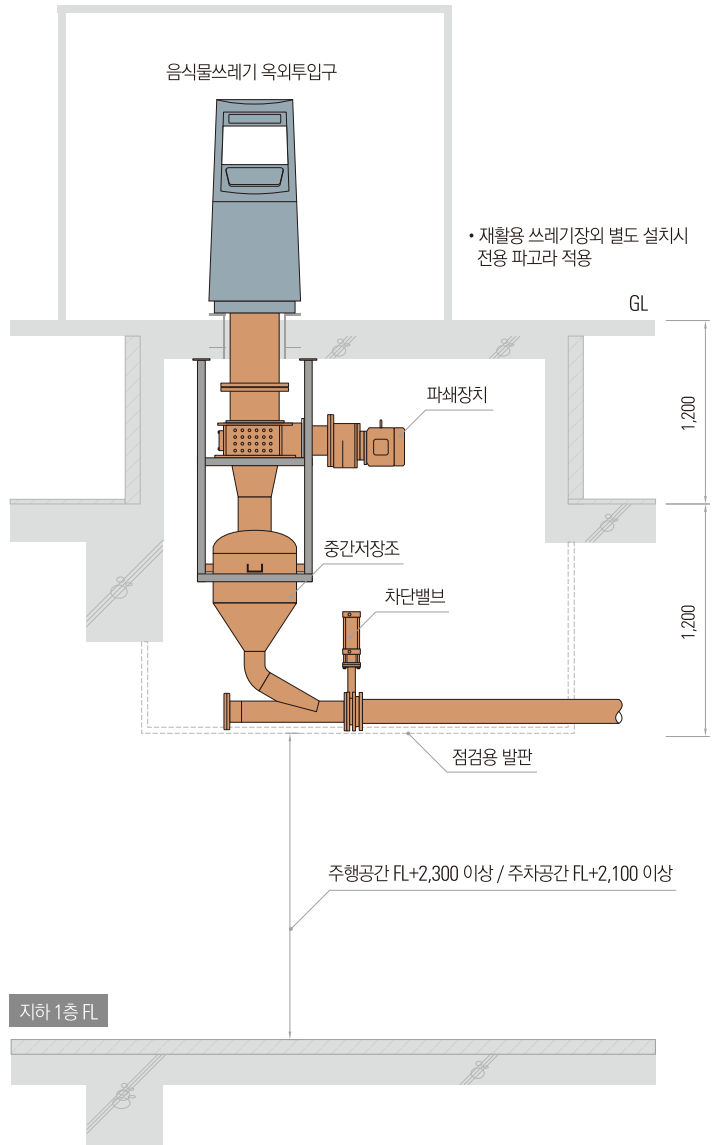

설치단면도



신도시 택지형 New Town City

적용지역(자동크린넷시스템지역)

인천 송도 · 청라 / 김포 / 파주 운정
 세종 / 충남 내포 / 영종도
 남양주 별내 / 성남 판교

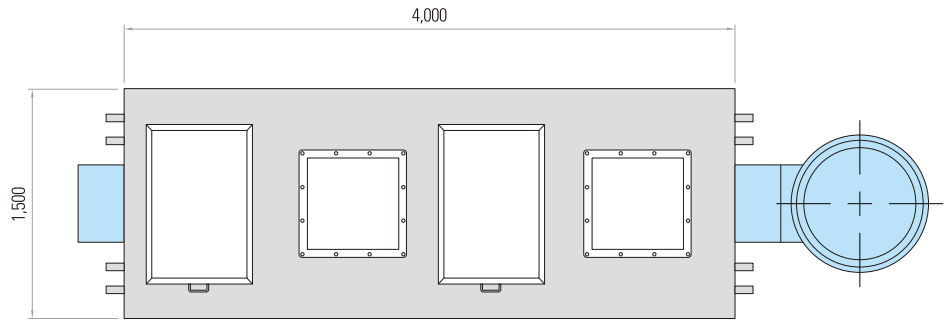

맨홀 평면도

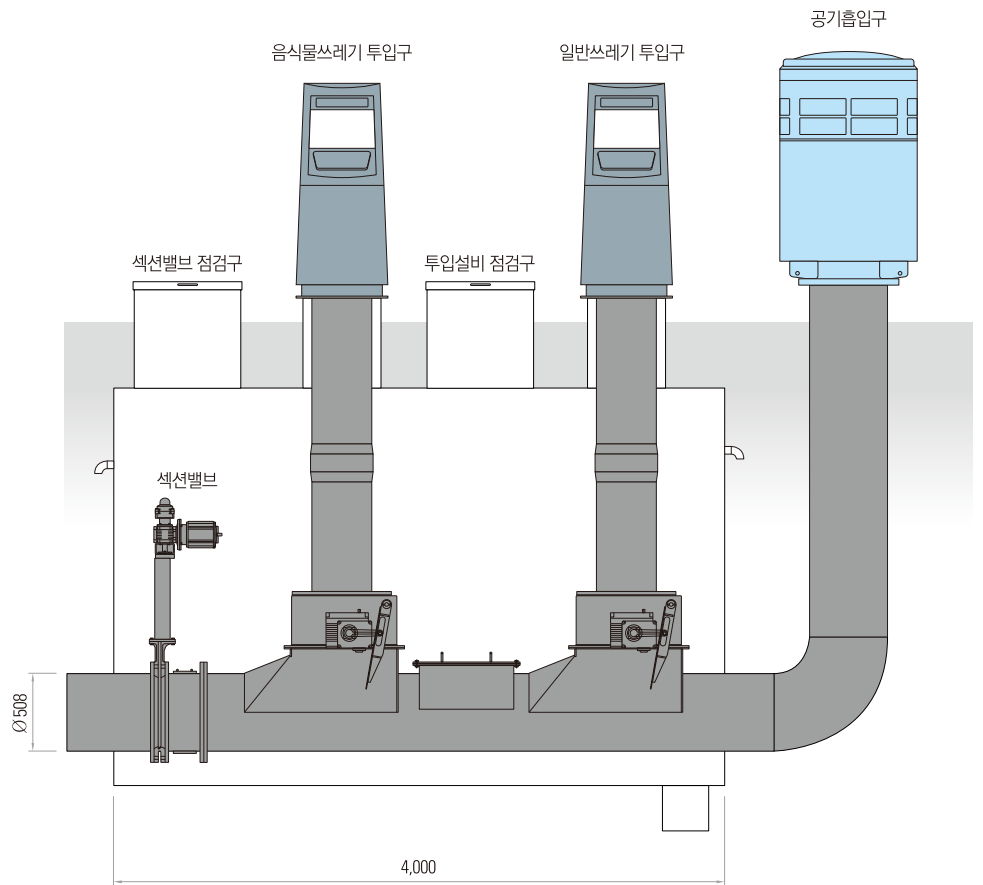
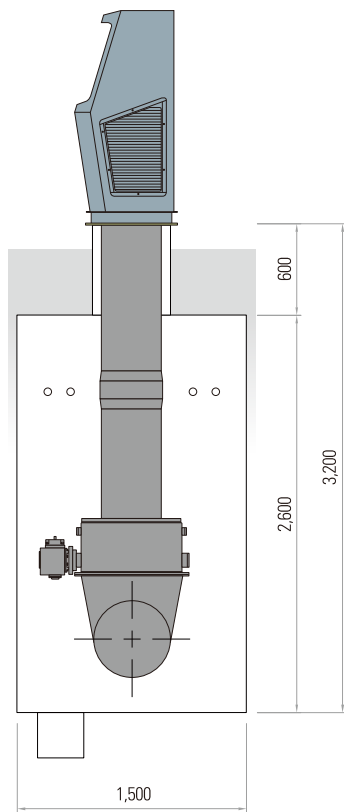

설치단면도



▶ 설치공간은 현장여건에 따라 협의 가능합니다.

음식물쓰레기 대용량투입설비 에코그랜드

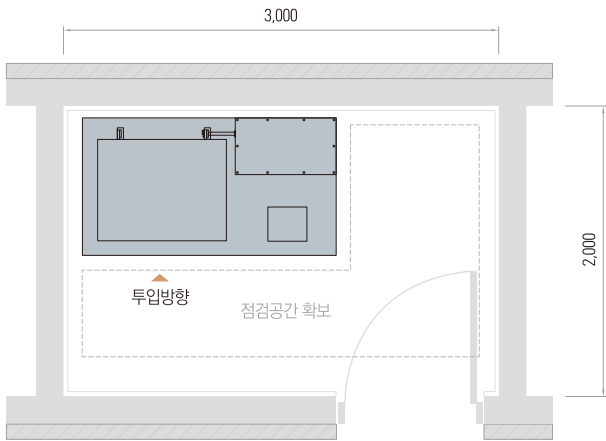

투입실 설치 평면도

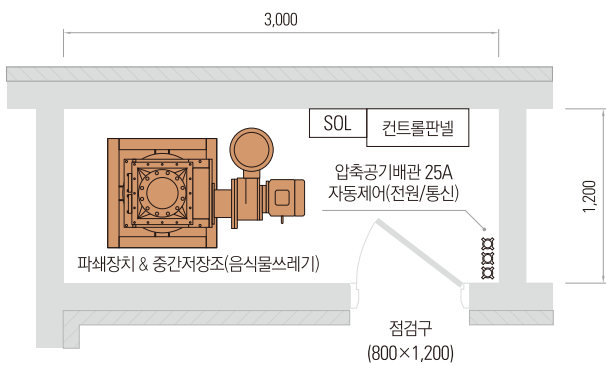

중간기계실 설치 평면도

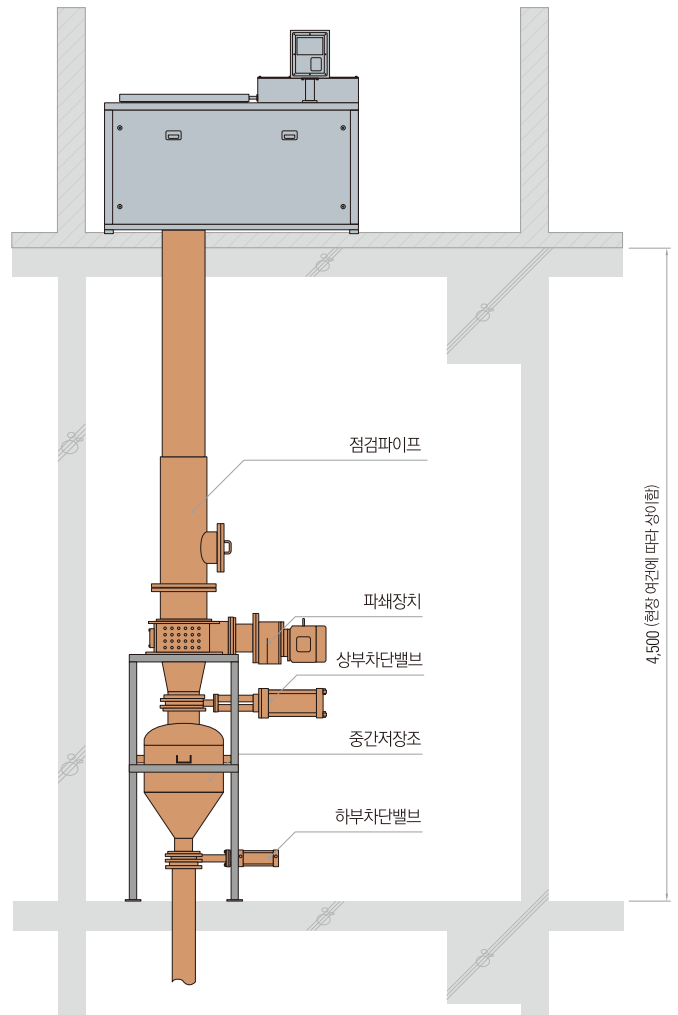

설치 단면도



ecoTerminal

객차오물처리시스템

에코터미널

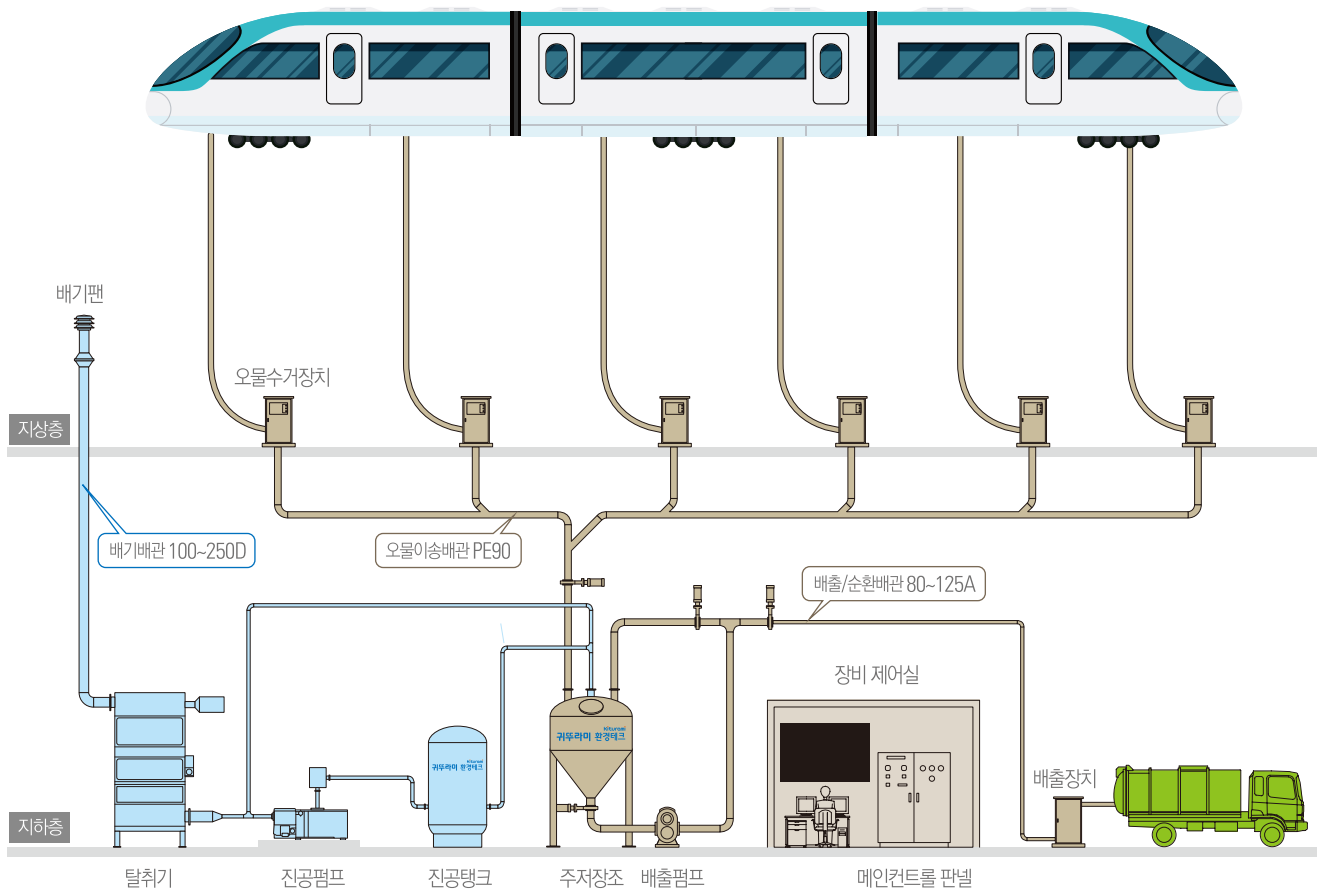

ecosystem

Mechanical Room





기계실



	1	2
3	4	5
6	7	8

1. 주저장조 | 2. 진공탱크 | 3. 진공펌프
 4. 쓰레기분리기 | 5. 콤프레셔 | 6. 탈취기
 7. 제어실 | 8. 배출장치

ecohome

Mechanical Room

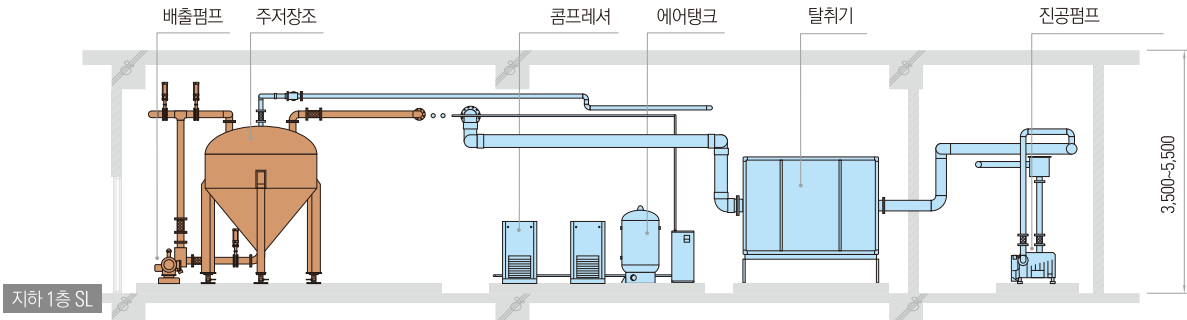

단면도 (단층)

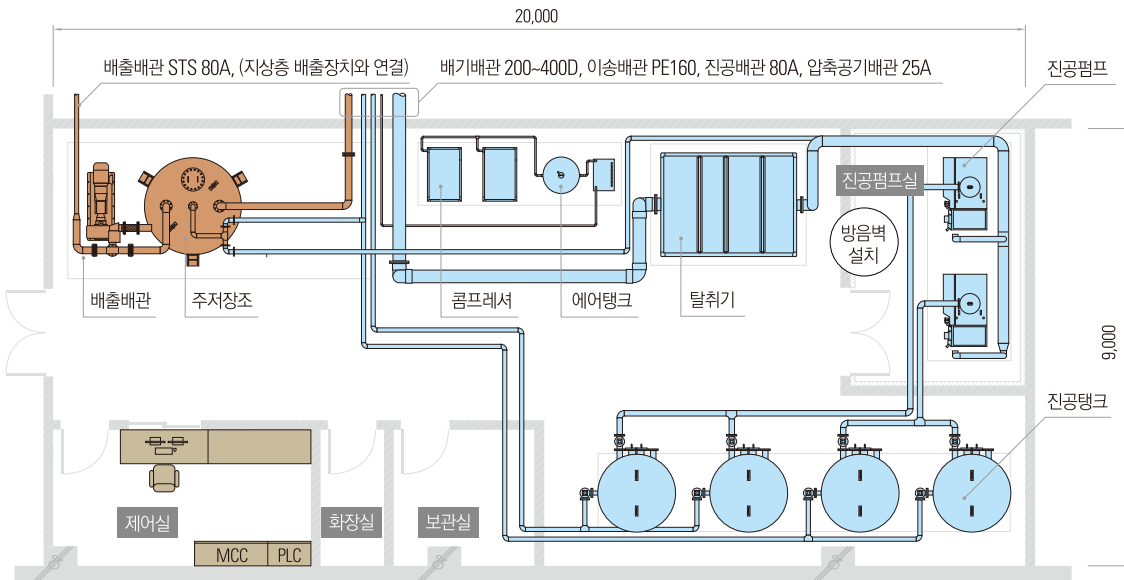

평면도 (800세대기준)

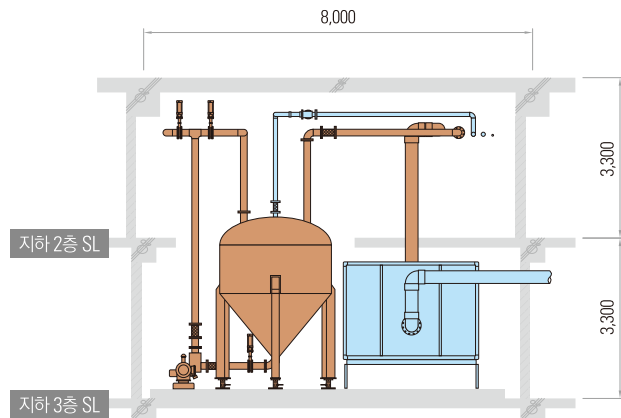

단면도 (복층)



ecofloor

Mechanical Room

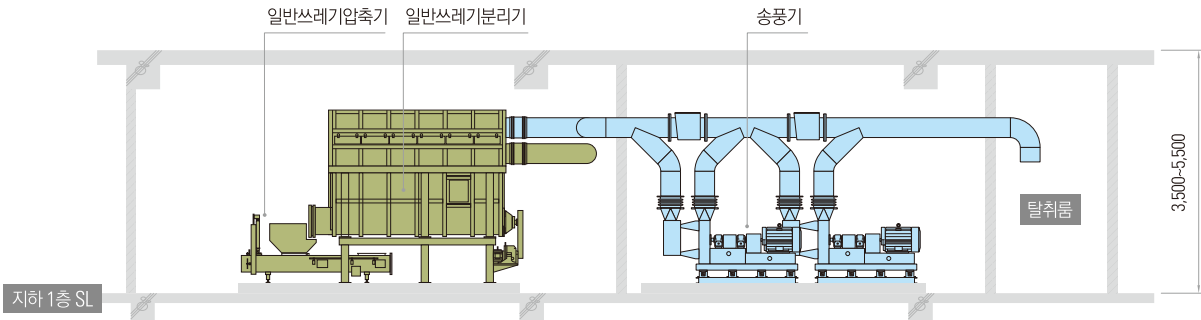

단면도

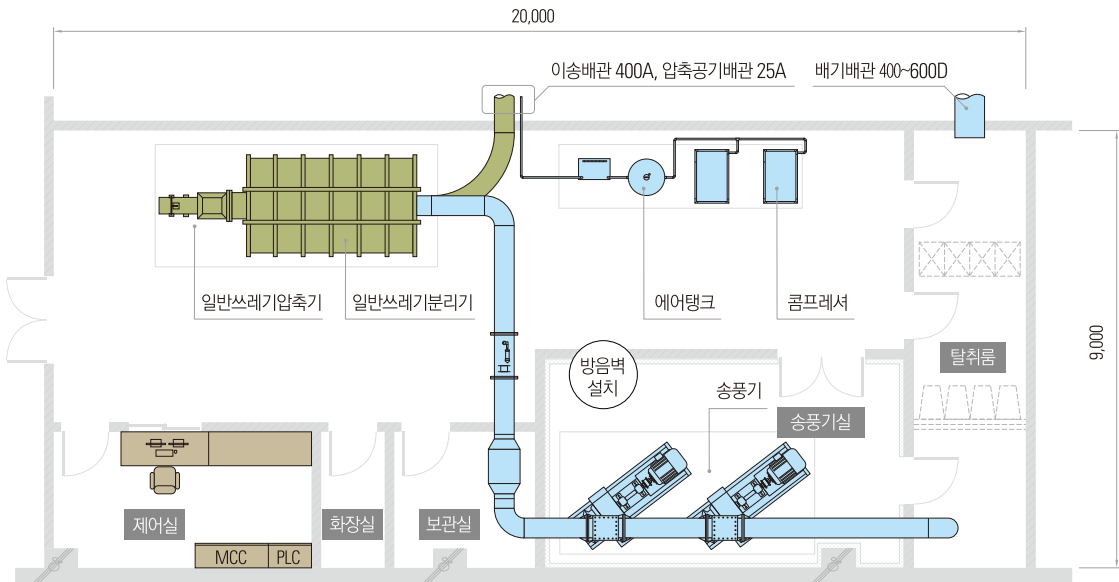

평면도 (800세대기준)



쓰레기수거차량 제원 (단위:mm)

- 음식물쓰레기** 5톤수거차 차량크기 L 6,580×W2,255×H2,900 | 회전반경 7,300 | 필요충고 3,200
 2.5톤전용수거차 차량크기 L 5,200×W2,030×H2,430 | 회전반경 6,400 | 필요충고 2,900
- 생활쓰레기** 5톤압축진개차 차량크기 L 7,150×W2,255×H2,860 | 회전반경 7,300 | 필요충고 3,200
 2.5톤압축진개차 차량크기 L 5,595×W1,940×H2,330 | 회전반경 6,400 | 필요충고 2,900
- 재활용쓰레기** 5톤카고개조차 차량크기 L 7,400×W2,800×H3,500 | 회전반경 8,200 | 필요충고 4,000
 2.5톤카고개조차 차량크기 L 6,400×W2,200×H2,800 | 회전반경 7,300 | 필요충고 3,200

References

시공실적



반포 

아크로 리버파크

적용방식 세대내 투입 (음식물쓰레기)

공사기간 | 2015년 1월 ~ 2016년 8월

건축개요 | 15개동, 38층

세대 수 | 1,612세대

시공사 | 대림산업(주)

수원 

힐스테이트 푸르지오

적용방식 세대내 투입 (음식물쓰레기)

공사기간 | 2016년 4월 ~ 2022년 8월

건축개요 | 33개동, 15층

세대 수 | 2,586세대

시공사 | 현대건설(주), (주)대우건설





개포 
디에이치 아너힐즈

적용방식 세대내 투입 (음식물쓰레기)

공사기간 | 2018년 2월 ~ 2019년 8월

건축개요 | 23개동, 33층

세대 수 | 1,320세대

시공사 | 현대건설(주)



서초 
래미안 리더스원

적용방식 세대내 투입 (음식물쓰레기)

공사기간 | 2018년 2월 ~ 2020년 9월

건축개요 | 12개동, 35층

세대 수 | 1,317세대

시공사 | 삼성물산(주)

References

시공실적



개포

디에이치 포레스트

적용방식 세대내 투입 (음식물쓰레기)

공사기간 | 2018년 2월 ~ 2020년 12월

건축개요 | 4개동, 22층

세대 수 | 184세대

시공사 | 현대건설(주)

과천

푸르지오 씨밋

적용방식 세대내 투입 (음식물쓰레기)

공사기간 | 2019년 2월 ~ 2020년 3월

건축개요 | 32개동, 28층

세대 수 | 1,571세대

시공사 | (주)대우건설





미아 꿈의숲 해링턴플레이스



적용방식 세대내 투입 (음식물쓰레기)

공사기간 | 2015년 10월 ~ 2019년 9월

건축개요 | 17개동, 14층

세대 수 | 1,028세대

시공사 | 효성중공업(주), 진흥기업(주)



과천 센트레빌 아스테리움



적용방식 세대내 투입 (음식물쓰레기)

공사기간 | 2017년 10월 ~ 2020년 3월

건축개요 | 3개동, 15층

세대 수 | 100세대

시공사 | 동부건설(주)

References

시공실적



장충 

그랜드앰배서더호텔

적용방식 세대내 투입 (음식물쓰레기)

공사기간 | 2021년 3월 ~ 2022년 2월

건축개요 | 1개동, 18층

세 대 수 | 레지던스 49실

시 공 사 | 쌍용건설(주)

용산



센트럴파크 해링턴스퀘어

적용방식 세대내 투입 / 각층 투입
(음식물 & 일반쓰레기)

공사기간 | 2018년 11월 ~ 2020년 11월

건축개요 | 5개동, 43층

세 대 수 | 1,140세대

시 공 사 | 효성중공업(주)





반포 
래미안 원베일리

적용방식 세대내 투입 (음식물쓰레기)

공사기간 | 2017년 7월 ~ 2023년 8월

건축개요 | 23개동, 35층

세대 수 | 2,990세대

시공사 | 삼성물산(주)



부평 
캐슬 & 더샵 퍼스트

적용방식 세대내 투입 (음식물쓰레기)

공사기간 | 2021년 5월 ~ 2024년 1월

건축개요 | 12개동, 29층

세대 수 | 1,623세대

시공사 | 롯데건설(주), (주)포스코건설

References

시공실적



송도 힐스테이트 레이크 3차

적용방식 세대내 투입 (음식물쓰레기)

공사기간 | 2021년 7월 ~ 2023년 10월

건축개요 | 8개동, 49층

세대 수 | 1,100세대

시공사 | 현대건설(주)

평촌 엘프라우드

적용방식 세대내 투입 / 상가용 대용량 투입
(음식물쓰레기)

공사기간 | 2022년 7월 ~ 2024년 5월

건축개요 | 35개동, 29층

세대 수 | 2,739세대

시공사 | (주)대우건설, 현대건설(주)

GS건설(주)





반포 

디에이치 라클라스

적용방식 세대내 투입 (음식물쓰레기)

공사기간 | 2019년 9월 ~ 2021년 6월

건축개요 | 6개동, 35층

세대 수 | 848세대

시공사 | 현대건설(주)



성수 

1구역 주택재건축

적용방식 세대내 투입 (음식물쓰레기)

공사기간 | 2022년 7월 ~ 2025년 7월

건축개요 | 5개동, 22층

세대 수 | 282세대

시공사 | 롯데건설(주)

References

시공실적



인천 주안 더샵 아르테

적용방식 세대내 투입 (음식물쓰레기)

공사기간 | 2022년 6월 ~ 2024년 5월

건축개요 | 10개동, 29층

세대 수 | 1,146세대

시공사 | (주)포스코건설

구미 벨라맨션 재건축

적용방식 세대내 투입 (음식물쓰레기)

공사기간 | 2022년 6월 ~ 2026년

건축개요 | 2개동, 28층

세대 수 | 249세대

시공사 | 중흥건설(주)





창원 가음 4구역 주택재건축



적용방식 세대내 투입 (음식물쓰레기)

공사기간 | 2023년 1월 ~ 2026년 12월

건축개요 | 4개동, 33층

세대 수 | 570세대

시공사 | (주)대우건설



인천시청역 한신더휴



적용방식 세대내 투입 (음식물쓰레기)

공사기간 | 2023년 3월 ~ 2025년 12월

건축개요 | 6개동, 25층

세대 수 | 469세대

시공사 | 한신공영(주)

References

시공실적



광고 아이파크

적용방식 **각층 투입 (음식물쓰레기)**

공사기간 | 2016년 12월 ~ 2018년 11월

건축개요 | 아파트 5개동, 오피스텔 2개동

세대 수 | 1,240세대

시공사 | 현대산업개발(주)

광고 더샵

적용방식 **각층 투입 (음식물쓰레기)**

공사기간 | 2017년 2월 ~ 2018년 10월

건축개요 | 아파트 5개동, 오피스텔 2개동

세대 수 | 962세대

시공사 | (주)포스코건설





반포 센트럴자이

적용방식 **각층 투입 (음식물쓰레기)**

공사기간 | 2018년 1월 ~ 2020년 4월

건축개요 | 7개동, 35층

세대 수 | 757세대

시공사 | GS건설(주)



경기 성남의료원

적용방식 **각층 투입 (일반쓰레기, 세탁물)**

공사기간 | 2017년 10월 ~ 2018년 10월

건축유형 | 의료시설

건축규모 | 지하4층, 지상10층

시공사 | 삼환기업(주)

References

시공실적



신문로 덕수궁 디팰리스

적용방식 **각층 투입 (음식물쓰레기)**

공사기간 | 2019년 3월 ~ 2020년 7월

건축개요 | 1개동, 18층

세대 수 | 아파트 58세대, 오피스텔 170실

시공사 | 대림산업(주)

경기 광명중앙대병원

적용방식 **각층 투입 (세탁물)**

공사기간 | 2020년 9월 ~ 2022년 4월

건축유형 | 의료시설

건축규모 | 지하7층, 지상14층

시공사 | 두산건설(주)





강동  
밀레니얼 중흥 S-클래스

적용방식 **각층 투입 / 상가용 대용량 투입**
(음식물쓰레기)

공사기간 | 2018년 2월 ~ 2024년 8월

건축개요 | 4개동, 40층

세 대 수 | 아파트 999세대, 오피스텔 264실

시 공 사 | 중흥토건(주)



용인 
기흥 SDR 사옥

적용방식 **대용량 투입 (음식물쓰레기)**

공사기간 | 2022년 11월 ~ 2024년 6월

건축유형 | 연구시설

건축규모 | 2개동, 15층

시 공 사 | 삼성물산(주)

References

시공실적



개포 자이프레지던스

적용방식 옥외 투입 (음식물쓰레기)

공사기간 | 2021년 4월 ~ 2023년 2월

건축개요 | 35개동, 35층

세대 수 | 3,375세대

시공사 | GS건설(주)



세종 하늘채 센트레빌

적용방식 옥외 투입
(음식물 & 일반쓰레기)

공사기간 | 2020년 4월 ~ 2022년 3월

건축개요 | 13개동, 29층

세대 수 | 817세대

시공사 | 코오롱글로벌(주), 동부건설(주)



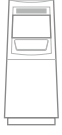

송도 힐스테이트 더스카이

적용방식 **옥외 투입**
(음식물 & 일반쓰레기)

공사기간 | 2021년 7월 ~ 2024년 2월
건축개요 | 6개동, 59층
세대 수 | 1,525세대
시공사 | 현대건설(주)



송도 형지글로벌 패션복합센터



적용방식 **옥외 투입**
(음식물 & 일반쓰레기)

공사기간 | 2020년 5월 ~ 2021년 12월
건축개요 | 2개동, 23층
건축유형 | 상업시설
시공사 | 롯데건설(주)

References

시공실적

현장명	시공사	구분	투입물	세대수	계약일
아크로리버파크 (신반포1차 주택재건축)	대림산업	세대내	음식물	1,612	2015년 01월
동대구 복합환승센터	신세계건설	각층	일반	-	2015년 03월
가락시장 현대화사업	대림산업	각층	일반/음식물	-	2015년 03월
영종도 스타힐즈 (C2-6블럭)	엔케이건설	옥외	일반/음식물	-	2015년 09월
꿈의숲 해링턴플레이스 (미아9-1구역 주택재건축)	효성/진흥기업	세대내	음식물	1,028	2015년 10월
수원 힐스테이트푸르지오 (수원115-6구역 주택재개발)	현대/대우	세대내	음식물	2,586	2016년 04월
힐스테이트 인천시청역 (백운주택1구역 주택재개발)	현대건설	세대내	음식물	746	2016년 09월
광고 아이파크 (C3블럭)	현대산업개발	각층	음식물	1,240	2016년 12월
광고 더샵 (C4블럭)	포스코건설	각층	음식물	962	2017년 02월
김포 운양 그랜드타워	다원건설	옥외	일반/음식물	111	2017년 03월
영종도 e편한세상 (A15블럭)	대림산업	옥외	일반/음식물	577	2017년 05월
래미안원베일리 (신반포3차, 강남아파트 주택재건축)	삼성물산	세대내	음식물	2,990	2017년 07월
사당녹천지역주택조합	미정	세대내	음식물	400	2017년 08월
과천 센트레빌 아스테리움 (과천12단지 주택재건축)	동부건설	세대내	음식물	100	2017년 10월
송도 포레스트카운티 (8공구 A3블럭)	대림산업	옥외	일반/음식물	2,708	2017년 11월
영종도 e편한세상 (A46블럭)	대림산업	옥외	일반/음식물	1,520	2017년 12월



현장명	시공사	구분	투입물	세대수	계약일
반포 센트럴자이 (신반포6차 주택재건축)	GS건설	각층	음식물	757	2018년 01월
서초 래미안 리더스원 (서초우성1차 주택재건축)	삼성물산	세대내	음식물	1,317	2018년 02월
강동 밀레니얼 중흥 S-클래스 (천호1구역 도시환경정비사업)	중흥토건	각층/대용량	음식물	1,263	2018년 02월
디에이치포레센트 (일원대우아파트 주택재건축)	현대건설	세대내	음식물	184	2018년 02월
송도 롯데쇼핑몰 오피스텔 (4공구)	롯데건설	대용량/옥외	일반/음식물	2,040	2018년 02월
성남의료원	삼환기업	각층	일반/세탁물	-	2017년 10월
디에이치아너힐즈 (개포주공3단지 주택재건축)	현대건설	세대내	음식물	1,320	2018년 02월
송도 (주)아이리스코리아 인천공장 (5공구)	코오롱글로벌	옥외	일반/음식물	-	2018년 06월
화성장안지구 공동주택	미정	세대내	음식물	1,700	2018년 07월
김포 도곡초등학교	바오름엔지니어링	옥외	일반/음식물	-	2018년 07월
김포 신세계데이터센터	신세계건설	옥외	일반/음식물	-	2018년 08월
송도 (주)노터스연구소 (4공구)	태산종합건설	옥외	일반/음식물	-	2018년 08월
용산 센트럴파크 해링턴스퀘어 (용산국제빌딩4구역 도시환경정비사업)	효성중공업	세대내/각층	일반/음식물	1,140	2018년 11월
성남 판교 한국타이어 삼평동사옥	동부건설	옥외	일반/음식물	-	2019년 01월
과천 푸르지오써밋 (과천주공1단지 주택재건축)	대우건설	세대내	음식물	1,571	2019년 02월
덕수궁 디펠리스 (신문로베르시움 리모델링)	대림산업	각층	음식물	228	2019년 03월

References

시공실적

현장명	시공사	구분	투입물	세대수	계약일
남양주 별내 동광비즈타워	동광건설	옥외	일반/음식물	-	2019년 04월
디에이치라클라스 (서초삼호기든3차 주택재건축)	현대건설	세대내	음식물	848	2019년 09월
남양주 별내 에이스 하이엔드타워	에이스건설	옥외	일반/음식물	-	2019년 09월
송도 온누리 인천캠퍼스 (5공구)	현웅이엔지	옥외	일반/음식물	-	2019년 10월
성남 판교 알파돔 6-2 복합시설	현대건설	옥외	일반/음식물	-	2020년 03월
세종 하늘채 센트레빌 (4-2생활권 L3/M5 블록)	코오롱/동부	옥외	일반/음식물	817	2020년 04월
성남 판교 알파돔 6-1 복합시설	삼성물산	옥외	일반/음식물	-	2020년 05월
송도 형지글로벌 패션복합센터(4공구)	롯데건설	옥외	일반/음식물	-	2020년 05월
논현 브라이언 N40 (논현동 40번지 공동주택)	포스코건설	세대내	음식물	148	2020년 06월
광명 의료복합 신축공사	두산건설	각층	세탁물	-	2020년 09월
송도 (주)노터스연구소 증축공사 (4공구)	노터스	옥외	일반	-	2021년 02월
장충동 그랜드 앰배서더 호텔 리모델링 공사	쌍용건설	세대내	음식물	49	2021년 03월
개포 자이프리저던스 (개포주공4단지 주택재건축)	GS건설	옥외	음식물	3,375	2021년 03월
서울 내곡동 프로젝트	정도설비	각층	일반	-	2021년 03월
판교 삼평동 월드메르디앙오피스텔	경보디앤씨	옥외	일반/음식물	24	2021년 04월
부평 캐슬&더샵 퍼스트 (청천 1구역 주택재개발)	롯데/포스코	세대내	음식물	1,623	2021년 05월
주양소핑 재건축사업 (명일동 복합시설 건립공사)	포스코건설	세대내	음식물	546	2021년 05월



현장명	시공사	구분	투입물	세대수	계약일
송도 힐스테이트 레이크 3차 (6공구 A14블럭)	현대건설	세대내	음식물	1,100	2021년 07월
송도 힐스테이트 더스카이 (1-2공구 B2블럭)	현대건설	옥외	일반/음식물	1,525	2021년 07월
남양주 별내 자이 더스타	GS건설	옥외	일반/음식물	932	2021년 09월
송도 바이스트로닉코리아(주) 연구소 (4공구)	바이스트로닉코리아	옥외	일반/음식물	-	2021년 11월
더샵 송도 아크베이 주상복합 (1-2공구 B3블럭)	포스코건설	옥외	일반/음식물	1,030	2022년 05월
인천 더샵 아르테 (주안 10구역 재개발)	포스코건설	세대내	음식물	1,146	2022년 06월
구미 벨라맨션 소규모 재건축	중흥건설	세대내	음식물	249	2022년 06월
안양 평촌 엘프라우드 (비산초교 주변지구 주택재개발)	대우/현대/GS	세대내/대용량	음식물	2,739	2022년 07월
성수 1구역 주택재건축	롯데건설	세대내	음식물	282	2022년 07월
세종 리첸시아 패밀리에 (6-3 생활권 H2블럭)	신동아건설	옥외	일반/음식물	667	2022년 07월
대전 힐스테이트 도안 퍼스트 오피스텔	현대건설	옥외	일반/음식물	433	2022년 07월
기흥 SDR 사옥	삼성물산	대용량	음식물	-	2022년 11월
오스템글로벌 송도사옥 (5공구)	SGC이테크건설	옥외	일반	-	2023년 01월
창원 가음 4구역 주택재건축	대우건설	세대내	음식물	570	2023년 01월
수원 팔달 115-3구역 주택재개발	GS/대우	세대내	음식물	1,171	2023년 01월
대구 힐스테이트 황금역 1,2차 (수성구 황금동 1,2차 주상복합)	현대건설	세대내	음식물	411	2023년 02월
창원 자이시그니처 (가음 8구역 주택재건축)	GS건설	세대내	음식물	786	2023년 02월
인천시청역 한신더휴 (간석성락 주택재개발)	한신공영	세대내	음식물	469	2023년 03월

제원 | Data

쓰레기 투입설비 타입별 제원표





투입방식	세대내 투입			각층 투입	옥외 투입
모델명	EH01	EH02AP	EH03M	EF01	EP01
설치장소	세대내 주방			각 층 투입실	쓰레기 재활용장 내 또는 별도 파고라 내
상부 투입부 재질	스테인리스	강화유리	스테인리스 & 강화유리	스테인리스 +알루미늄	스틸 + 스테인리스
투입부 구동방식	모터	렛치	센서		모터 또는 공압
1회 투입 최대 용량	1 리터			10 리터	
개별계량 측정 기능	RFID (개별 계량 방식)				
배출부 밸브형식	2단 슬라이드 밸브			플랩 또는 슬라이드	플랩
통신 제어 방식	WIRE통신	ETHERNET 또는 WIRELESS 통신		WIRE통신	ETHERNET 또는 WIRELESS 통신
투입부 SIZE	240(W)×290(D)	260(W)×280(D)		445(W)×445(D)	600(W)×650(D)
타공 SIZE	220(W)×270(D)	225(W)×245(D)		400(W)×400(D) (벽체 타공)	지수판 스리브 ø400 (바닥 스라브)



제원 | Data

세대수별 기계실 면적표

◎ 음식물 쓰레기

ITEM	세대수	기계실 면적(m ²) / 평수	필요 층고
 세대내 투입방식 에코홈	500세대	100m ² (약 30평)	최소 3.5m
	1,000세대	135m ² (약 40평)	
	2,000세대	230m ² (약 70평)	
	3,000세대	400m ² (약 120평)	
 각종 투입방식 에코플로어	500세대	165m ² (약 50평)	
	1,000세대	230m ² (약 70평)	
	2,000세대	265m ² (약 80평)	

◎ 일반 쓰레기

ITEM	세대수	기계실 면적(m ²) / 평수	필요 층고
 각종 투입방식 에코플로어	500세대 이하	135m ² (약 40평)	최소 5.5m
	1,000세대 이하	150m ² (약 45평)	
	2,000세대 이하	265m ² (약 80평)	

* 상기 기계실 면적은 표준이며, 현장여건에 맞게 조정이 가능합니다.



Quick Change System

스마트 폰 하나로 언제 어디서나 간편하게 관리 원격제어 솔루션

각 현장의 정보를 수집 및 분석하여 귀뚜라미 그룹과 당사의 공사팀 및 부설 연구소와의 상호협조를 통한 연구개발로 더욱 업그레이드된 제품을 공급하며, 스마트폰만 있으면 세계 어느 현장도 컴퓨터 원격조정이나 CCTV접속이 가능하며 24시간 상시 시스템을 제어할 수 있어 보다 빠르고 편리한 솔루션을 제공



Monitor

실시간 감시 및 제어

현장 통합 제어실 및 원격제어에 의한 실시간 감시 및 솔루션 제공 가능



CCTV

시설감시

각 현장에 설치된 CCTV를 이용하여 24시간 시설의 감시 및 관리



Smart Phone

휴대폰 원격제어

원격 감시 및 제어의 의한 효율적이고 신속한 시설관리

Everyday Clean Object

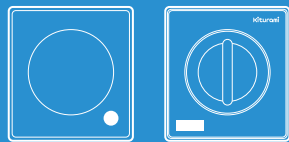

ecohome
에코홈

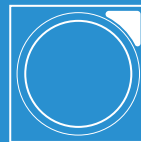

ecofloor
에코플로어



ecopark
에코파크



ecogrand
에코그랜드

Kiturami Environment Technology

We Build Eco-City



QR Code

홈페이지에서 다양한 정보를 보실 수 있습니다

Kiturami
귀뚜라미 환경테크
Waste Automatic Collection System

Head Office

경기도 안양시 동안구 학익로 282 금강펜테리움IT타워 B동 2017호

☎ 031-8069-7800 📠 031-8069-7805

✉ ket@kituramiet.com

1st Factory

충청남도 아산시 탕정면 음봉로 850

2nd Factory

경기도 의왕시 이미로 40 인덕원 IT밸리 A동 B306호

🏠 www.kituramiet.com